







# ハメパチシリーズ レギュラータイプ

※このテンプレートはIllustratorで使用できます。デスクトップ等に保存し、Illustratorで開いてお使いください。

## ◆デザイン作成時の注意点◆

- ①実際の仕上がり寸法(抜き寸法)  に対して、塗り足し1mm  が必要となります。背景などはここまで塗り足しをつけてください。
- ②製造の過程で少しのズレが生じる場合がありますので、主要なデザインは仕上がり寸法より1mm程度内側(デザイン寸法)  に配置してください。
- ③  は実線で印刷してください。紙を抜くときの基準となります。(  /  は印刷しないで下さい。)

## ◆ご入稿前のご確認◆

- 文字は全てアウトライン化してください。
- リンク画像は同一フォルダ内に入れてください。
- 全てのファイル(リンク画像含む)のカラーモードをCMYKカラーにしてください。
- 確認用JPG形式ファイルを添付してください。
- フォルダごとに圧縮してご入稿ください。
- アピアランス・パターン(スウォッチパネルに登録している塗りやブラシのデザイン)は分割してください。

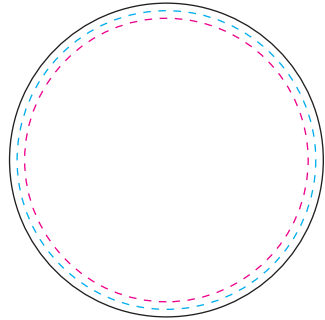

丸形  
Φ40mm

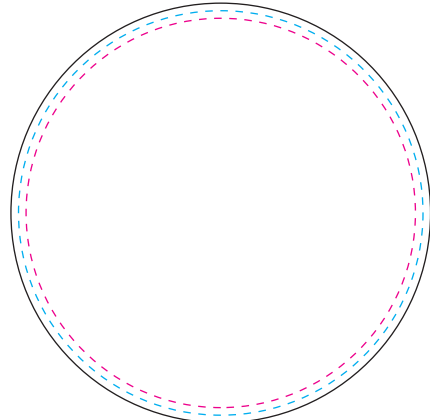

丸形  
Φ54mm

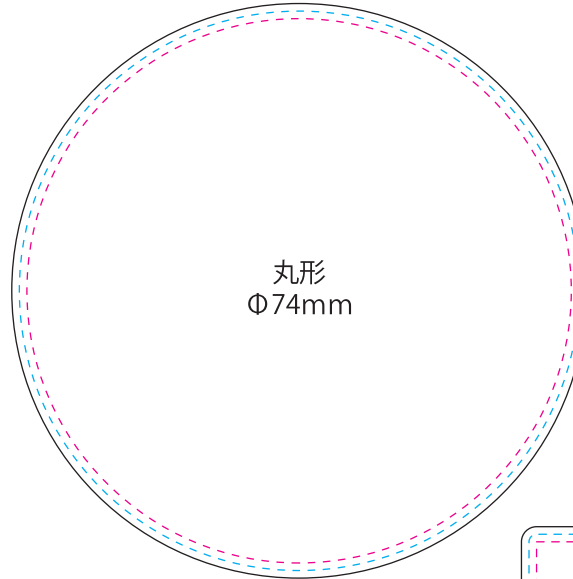

丸形  
Φ74mm

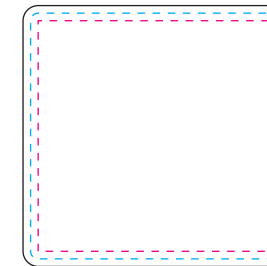

正方形  
33×33mm

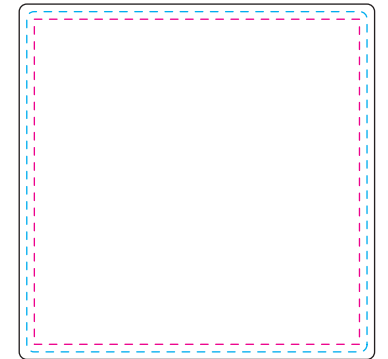

正方形  
45×45mm

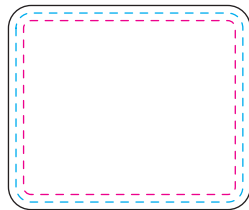

長方形  
25×30mm  
(車形・ハウス形)

 塗り足し

 仕上がり寸法 (※印刷しない)

 デザイン寸法 (※印刷しない)

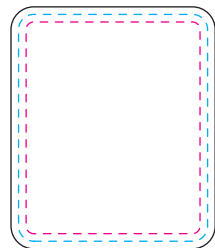

長方形  
30×25mm  
(Tシャツ形)

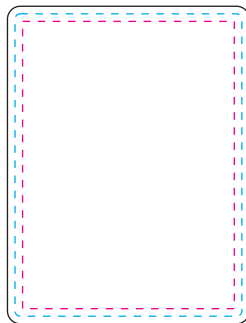

長方形  
40×30mm  
(Tシャツ形)

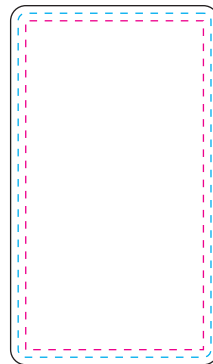

長方形  
46×26mm

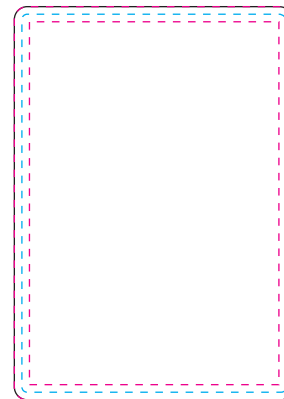

長方形  
50×35mm

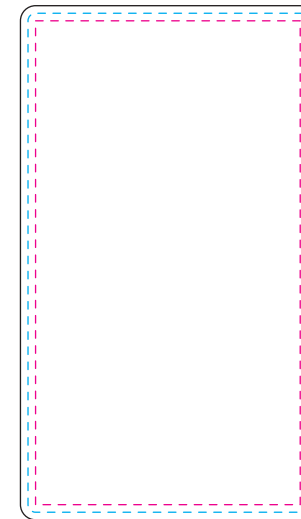

長方形  
66×37mm

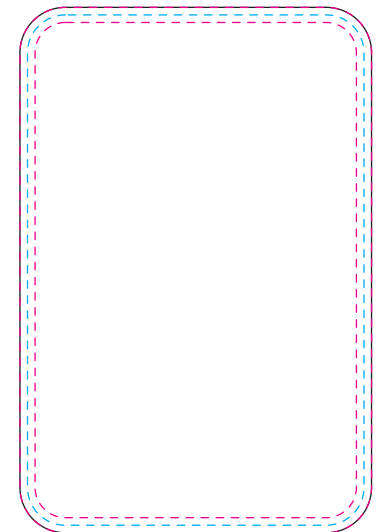

長方形  
68×45mm

— 塗り足し

- - - 仕上がり寸法 (※印刷しない)

- - - デザイン寸法 (※印刷しない)



長方形  
85.5×54mm

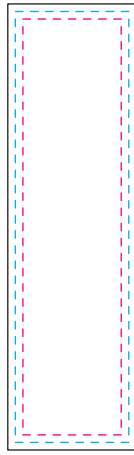

長方形  
57×15mm  
(スティック形スリムタイプ)  
(スティック形フラットタイプ)

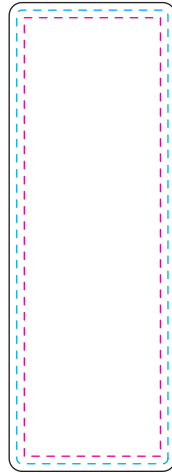

長方形  
60×20mm

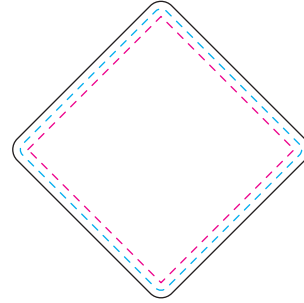

ひし形  
27×27mm

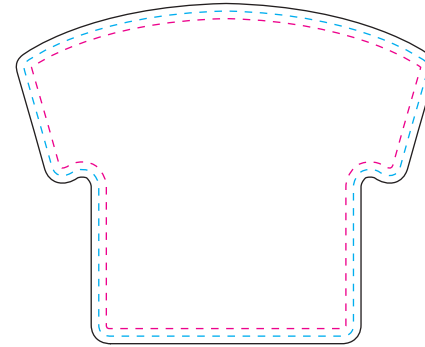

ユニフォーム形  
44×54mm

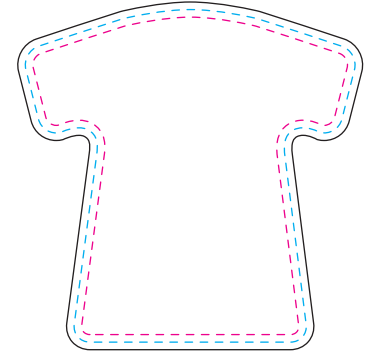

ユニフォーム形パンツ付  
45×44mm

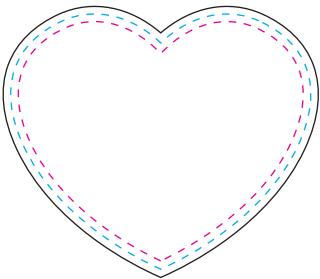

ハート形  
34×40mm

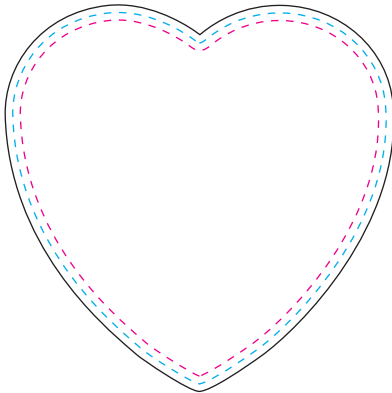

ハート形  
50×50mm

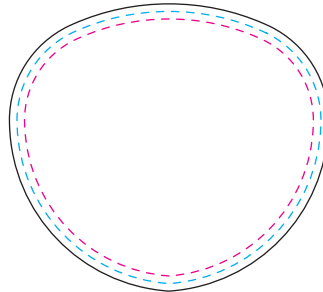

うちわ形  
36×40mm

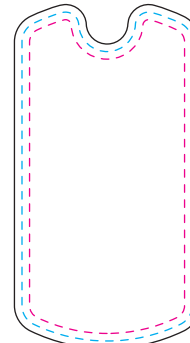

タグ形  
43.75×22.5mm  
※ドームシリーズ・タグとは寸法が  
異なりますので、ご注意ください。

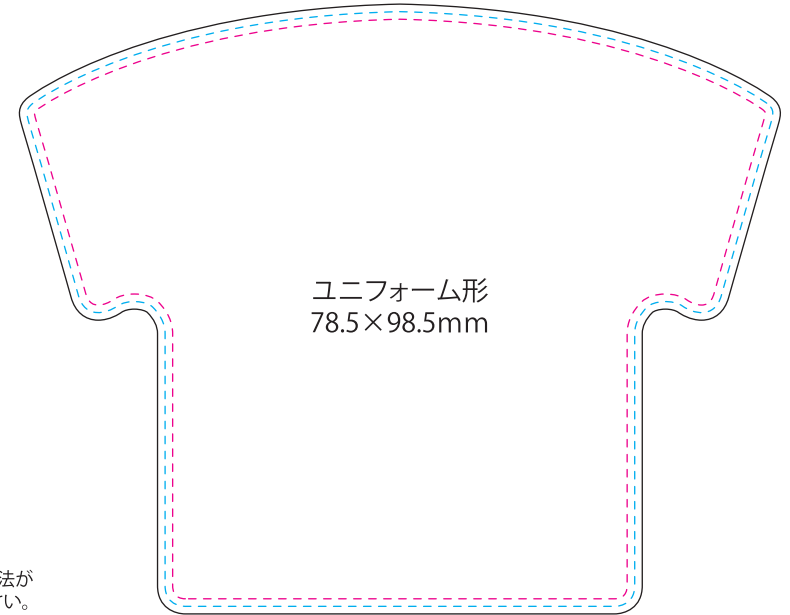

ユニフォーム形  
78.5×98.5mm

—— 塗り足し

- - - 仕上がり寸法 (※印刷しない)

- - - デザイン寸法 (※印刷しない)

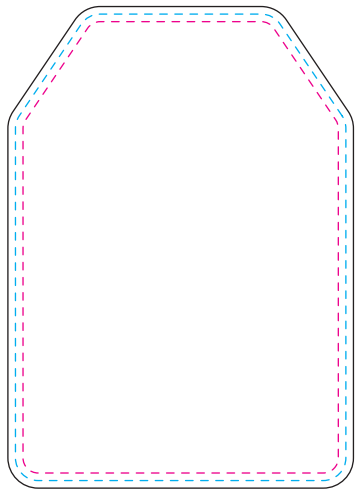

御守形  
62×44mm



長方形  
127×89mm



長方形  
148×100mm